

# beko

**Réfrigérateur**

Manuel d'utilisation

**Хладилник**

Ръководство за употреба

**Refrigerador**

Manual del usuario

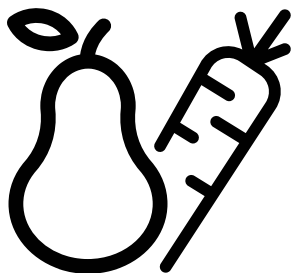

GN1416240XPN-GN1426240ZDXN  
GN1426240ZDXBRN



**FR/BG/ES**

58 9477 0000/AH-1/5 -FR-BG-ES



RECYCLED &  
RECYCLABLE PAPER

**Drogi kliencie,**

**Przed użyciem produktu dokładnie przeczytaj instrukcję obsługi.**

Dziękujemy za wybranie produktu. Chcielibyśmy, abyś mógł wykorzystać optymalną wydajność tego wysokiej jakości produktu, który został wykonany przy użyciu najnowocześniejszej technologii. Aby to zrobić, przeczytaj uważnie niniejszą instrukcję i wszelkie inne dokumenty dostarczone z produktem, przed jego użyciem i zachowaj je. Przestrzegaj wszystkich informacji i ostrzeżeń zawartych w instrukcji obsługi. W ten sposób zabezpieczysz siebie i swój produkt przed zagrożeniami, które mogą wystąpić. Zachowaj instrukcję obsługi. W przypadku sprzedaży produktu należy dołączyć do niego instrukcję obsługi.

W tej instrukcji obsługi są używane następujące symbole:







 Zagrożenie, które może spowodować śmierć lub obrażenia.

**UWAGA** Zagrożenie, które może spowodować uszkodzenie produktu lub jego otoczenia

 Ważne informacje lub przydatne wskazówki dotyczące obsługi.

 Przeczytaj instrukcję obsługi.

 Ryzyko pożaru/materiały łatwopalne

 <b>INFORMATION</b>	
 <b>ENERG</b> 	
SUPPLIER'S NAME	MODEL IDENTIFIER → (*)
 A	 A

.Informacje o modelu zapisane w bazie danych produktów można uzyskać, wchodząc na następującą stronę internetową i wyszukując identyfikator modelu (\*) znajdujący się na etykiecie efektywności energetycznej.

<https://eprel.ec.europa.eu/>

# Spis treści

<b>1- Instrukcje bezpieczeństwa</b>	<b>3</b>	<b>5 Korzystanie z produktu</b>	<b>13</b>
 1.1 Zastosowanie . . . . .	3	5.1. Panel wskaźników . . . . .	13
 1.2 - Bezpieczeństwo dzieci, osób wymagających szczególnego traktowania i zwierząt domowych . . . . .	3	5.2. Zamrażanie świeżej żywności. . . . .	18
 1.3 - Bezpieczeństwo elektryczne . . . . .	4	5.3. Zalecenia dotyczące przechowywania mrożonej żywności . . . . .	18
 1.4 - Bezpieczeństwo transportu . . . . .	4	5.4. Informacje o głębokim zamrażaniu . . . . .	19
 1.5 - Bezpieczeństwo podczas instalacji. . . . .	4	5.5. Rozmieszczanie żywności . . . . .	19
 1.6- Bezpieczeństwo podczas użytkowania . . . . .	5	5.6. Alert otwarcia drzwi (opcjonalny) . . . . .	19
 1.7- Bezpieczeństwo podczas konserwacji i czyszczenia . . . . .	6	5.7. Oświetlenie wnętrza . . . . .	19
 1.8- HomeWhiz. . . . .	7	5.9 Pojemnik na świeże warzywa . . . . .	19
 1.9- Oświetlenie . . . . .	7	5.10 Pojemnik na świeże warzywa z kontrolowaną wilgotnością. . . . .	20
<b>2 Lodówka</b>	<b>8</b>	(FreSHelf) . . . . .	20
<b>3 Instalacja</b>	<b>9</b>	5.11 Tacka na jaja . . . . .	20
3.1. Odpowiednie miejsce instalacji . . . . .	9	5.12 Ruchoma sekcja środkowa . . . . .	20
3.2. Podkładanie plastikowych klinów . . . . .	9	5.13 Niebieskie światło/Harvest Fresh . . . . .	21
3.3. *Regulacja nóżek . . . . .	9	5.14 Filtr zapachów . . . . .	21
3.4. Podłączenie zasilania. . . . .	10	5.15 Zastosowanie wewnętrznego dozownika wody i dozownika wody przy drzwiach. . . . .	22
<b>4 Przygotowanie</b>	<b>11</b>	5.16 Dozowanie wody . . . . .	22
4.1. Co zrobić, aby zaoszczędzić energię . . . . .	11	5.17 Używanie dozownika wody . . . . .	23
<b>4 Przygotowanie</b>	<b>12</b>	5.18 Kostkarka do lodu Icematic . . . . .	24
4.3 Pierwsze użycie . . . . .	12	5.19 Kostkarka do lodu Icematic i pojemnik na lód . . . . .	24
4.2. Pierwsze użycie. . . . .	12	<b>6. Konserwacja i czyszczenie</b>	<b>25</b>
		6.1. Unikanie nieprzyjemnych zapachów . . . . .	25
		6.2. Ochrona powierzchni plastikowych . . . . .	25
		<b>7 Rozwiązywanie problemów</b>	<b>26</b>

# 1 Instrukcje bezpieczeństwa

- Ta część zawiera instrukcje bezpieczeństwa, które pomogą zabezpieczyć się przed ryzykiem obrażeń ciała lub szkód materialnych.
- Nasza firma nie ponosi odpowiedzialności za szkody, które mogą powstać w przypadku nieprzestrzegania instrukcji.

 Procedury instalacji i naprawy muszą być zawsze wykonywane przez producenta, autoryzowanego przedstawiciela serwisu lub wykwalifikowaną osobę wskazaną przez importera.

 Używaj tylko oryginalnych części i akcesoriów.

 Oryginalne części zamienne będą dostępne przez 10 lat od daty zakupu produktu.

 Nie naprawiaj ani nie wymieniaj żadnej części produktu, chyba że jest to wyraźnie określone w instrukcji obsługi.

 Nie wprowadzaj żadnych zmian technicznych w produkcie.

## 1.1 Zastosowanie

- Ten produkt nie nadaje się do użytku komercyjnego i należy go używać zgodnie z jego przeznaczeniem.

Ten produkt jest przeznaczony do stosowania w domach i pomieszczeniach.

Na przykład:

- Kuchnie dla personelu w sklepach, biurach i

innych środowiskach pracy.

Lodówka / Instrukcja obsługi

- Gospodarstwach agroturystycznych,
- Obszarach wykorzystywanych przez klientów w hotelach, motelach i innych rodzajach zakwaterowania,
- Hotelach typu bed&breakfast, pensjonatach,
- Cateringach i podobnych zastosowaniach niekomercyjnych.

Ten produkt nie powinien być używany na zewnątrz z lub bez namiotu nad nim, takiego jak łódki, balkony lub tarasy. Nie wystawiaj produktu na działanie deszczu, śniegu, słońca lub wiatru. Istnieje ryzyko pożaru!

## 1.2 - Bezpieczeństwo dzieci, osób wymagających szczególnego traktowania i zwierząt domowych

- Ten produkt może być używany przez dzieci w wieku 8 lat i starsze oraz przez osoby o ograniczonych zdolnościach fizycznych, sensorycznych lub umysłowych lub nieposiadających doświadczenia i wiedzy, pod warunkiem, że są nadzorowane lub przeszkolone w zakresie bezpiecznego użytkowania produktu i związanego z nim ryzyka.
- Dzieci w wieku od 3 do 8 lat mogą wkładać i wyciągać produkty chłodnicze.
- Produkty elektryczne są niebezpieczne dla dzieci i zwierząt domowych. Dzieci i zwierzęta nie mogą bawić się, wchodzić na produkt ani do niego.
- Dzieci nie powinny wykonywać czyszczenia i konserwacji urządzenia, chyba że są one nadzorowane przez kogoś.
- Trzymaj materiały opakowaniowe poza zasięgiem dzieci. Istnieje ryzyko obrażeń i uduszenia!
- Przed wyrzuceniem starego lub przestarzałego produktu:
  1. Odłącz produkt, chwytając za wtyczkę.
  2. Przetnij kabel zasilający i wyjmij go z urządzenia wraz z wtyczką
  3. Nie wyjmuj półek ani szuflad, aby dzieciom trudniej było wejść do produktu.
  4. Zdejmij drzwi.
  5. Produkt należy przechowywać w taki sposób, aby się nie przewrócił.

# Instrukcje dotyczące bezpieczeństwa i środowiska

6. Nie pozwalaj dzieciom bawić się starym produktem.

- Nigdy nie wrzucaj produktu do ognia w celu utylizacji. Istnieje ryzyko wybuchu!
- Jeśli na drzwiach produktu znajduje się zamek, klucz należy przechowywać w miejscu niedostępnym dla dzieci.

## 1.3 - Bezpieczeństwo elektryczne

- Produkt musi być odłączony od zasilania podczas instalacji, konserwacji, czyszczenia, naprawy i przenoszenia.
- Jeśli kabel zasilający jest uszkodzony, musi go wymienić wykwalifikowana osoba wskazana przez producenta, autoryzowanego przedstawiciela serwisu lub importera, aby uniknąć potencjalnych zagrożeń.
- Nie ściskaj kabla zasilającego pod ani za produktem. Nie kładź ciężkich przedmiotów na kablu zasilającym. Kabel zasilający nie może być nadmiernie zgięty, ściśnięty ani zetknięty z żadnym źródłem ciepła.
- Do obsługi produktu nie należy używać przedłużaczy, gniazd wielozadaniowych ani adapterów.
- Przenośne gniazdko elektryczne lub przenośne źródła zasilania mogą się przegrzać i spowodować pożar. Dlatego nie należy trzymać wielu gniazdek za lub w pobliżu produktu.
- Wtyczka musi być łatwo dostępna. Jeśli nie jest to możliwe, instalacja elektryczna, do której podłączony jest produkt, musi zawierać urządzenie (takie jak bezpiecznik, wyłącznik, wyłącznik itp.), które jest zgodne z przepisami elektrycznymi i odłącza wszystkie bieguny od sieci.
- Nie dotykaj wtyczki mokrymi rękami.
- Wyjmij wtyczkę z gniazdko, chwytając za wtyczkę, a nie za kabel.
- Podczas ustawiania urządzenia upewnij się, że przewód zasilania nie jest przygnieciony lub uszkodzony.
- Nie umieszczaj wielu gniazdek przenośnych ani przenośnych zasilaczy z tyłu urządzenia.

## 1.4 - Bezpieczeństwo transportu

- Produkt jest ciężki; nie przenieś go sam.

- Podczas przenoszenia produktu nie trzymaj za drzwiczki.
- Uważaj, aby nie uszkodzić układu chłodzenia lub przewodów rurowych podczas transportu. Jeśli przewody rurowe są uszkodzone, nie należy obsługiwać produktu i wezwać autoryzowanego przedstawiciela serwisu.

## 1.5 - Bezpieczeństwo podczas instalacji

- Skontaktuj się z autoryzowanym agentem serwisowym w celu instalacji produktu. Aby przygotować produkt do użycia, sprawdź informacje w instrukcji obsługi, aby upewnić się, że instalacje elektryczne i wodne są odpowiednie. Jeśli nie są, skontaktuj się z wykwalifikowanym elektrykiem i hydraulikiem, aby dokonać niezbędnych ustaleń. W przeciwnym razie istnieje ryzyko porażenia prądem, pożaru, problemów z produktem lub obrażeń!
- Przed instalacją sprawdź, czy produkt nie ma żadnych wad. Jeśli produkt jest uszkodzony, nie należy go instalować.
- Umieść produkt na czystej, płaskiej i solidnej powierzchni i wyważ go za pomocą regulowanych nóżek. W przeciwnym razie produkt może się przewrócić i spowodować obrażenia.
- Miejsce instalacji musi być suche i dobrze wentylowane. Nie umieszczaj dywanów, chodników lub podobnych pod produktem. Niewystarczająca wentylacja powoduje ryzyko pożaru!
- Nie zakrywaj ani nie blokuj otworów wentylacyjnych. W przeciwnym razie zużycie energii wzrośnie, a produkt może ulec uszkodzeniu.
- Produktu nie wolno podłączać do systemów zasilania, takich jak źródła energii słonecznej. W przeciwnym razie produkt może ulec uszkodzeniu na skutek nagłych zmian napięcia!
- Im więcej czynnika chłodniczego zawiera lodówka, tym większe musi być miejsce instalacji. Jeśli miejsce instalacji jest zbyt małe, w przypadku wycieku czynnika chłodniczego w układzie chłodzenia gromadzi się łatwopalny czynnik chłodniczy i mieszanka powietrza.

# Instrukcje dotyczące bezpieczeństwa i środowiska

Wymagana przestrzeń na każde 8 g czynnika chłodniczego wynosi minimum 1 m<sup>3</sup>. Ilość czynnika chłodniczego w produkcie jest podana na etykiecie typu.

- Produktu nie wolno instalować w miejscach narażonych na bezpośrednie działanie promieni słonecznych i należy go trzymać z dala od źródeł ciepła, takich jak płyty grzejne, grzejniki itp.

Jeśli nie da się zainstalować produktu w pobliżu źródła ciepła, należy zastosować odpowiednią płytę izolacyjną pomiędzy nimi i zachować następujące minimalne odległości do źródła ciepła:

- Co najmniej 30 cm od źródeł ciepła, takich jak płyty grzejne, piekarniki, urządzenia grzewcze lub piece,

- Minimum 5 cm od piekarników elektrycznych.

- Klasa ochrony Twojego produktu to Typ I. Podłącz produkt do uziemionego gniazda, które odpowiada wartościom napięcia, prądu i częstotliwości podanym na etykiecie typu produktu. Gniazdko musi być wyposażone w wyłącznik automatyczny 10 A - 16 A. Nasza firma nie ponosi odpowiedzialności za jakiegokolwiek szkody powstałe podczas użytkowania produktu bez uziemienia i podłączenia elektrycznego zgodnie z lokalnymi i krajowymi przepisami.
- Produkt nie może być podłączony podczas instalacji. W przeciwnym razie istnieje ryzyko porażenia prądem i obrażeń!
- Nie podłączaj produktu do gniazd, które są luźne, zwichnięte, złamane, brudne, tłuste lub narażone na kontakt z wodą.
- Poprowadź kabel zasilający i węże (jeśli występują) produktu w taki sposób, aby nie powodowały ryzyka potknięcia się.
- Wystawienie części pod napięciem lub kabla zasilającego na działanie wilgoci może spowodować zwarcie. Dlatego nie należy instalować produktu w miejscach takich jak garaże lub pralnie, w których wilgotność jest wysoka lub woda może pryskać. Jeśli lodówka zostanie zamoczona wodą, odłącz ją od zasilania i skontaktuj się z autoryzowanym serwisem.

- Nigdy nie podłączaj lodówki do urządzeń oszczędzających energię. Takie systemy są szkodliwe dla twojego produktu.

## 1.6- Bezpieczeństwo podczas użytkowania

- Nigdy nie używaj rozpuszczalników chemicznych na produkcie. Istnieje ryzyko wybuchu!
- Jeśli produkt działa wadliwie, odłącz go od zasilania i nie uruchamiaj go, dopóki nie zostanie naprawiony przez autoryzowanego przedstawiciela serwisu. Istnieje ryzyko porażenia prądem!
- Nie umieszczaj źródeł ognia (zapalonych świec, papierosów itp.) na produkcie lub w jego pobliżu.
- Nie wchodzić na produkt. Istnieje ryzyko upadku i odniesienia obrażeń!
- Nie uszkadzaj rur układu chłodzenia ostrymi lub penetrującymi przedmiotami. Czynnik chłodniczy, który może wydostać się po przebicium rur czynnika chłodniczego, przedłużyć rur lub powłok powierzchniowych, powoduje podrażnienia skóry i obrażenia oczu.
- O ile nie jest to zalecane przez producenta, nie należy umieszczać ani używać urządzeń elektrycznych wewnątrz lodówki/zamrażarki.
- Uważaj, aby nie przytrzasnąć dłoni ani żadnej innej części ciała ruchomym częścią lodówki. Uważaj, aby nie przycisnąć palców między drzwiami a lodówką. Zachowaj ostrożność podczas otwierania i zamykania drzwi, szczególnie jeśli w pobliżu znajdują się dzieci.
- Nigdy nie jedz lodów, kostek lodu ani mrożonek zaraz po wyjęciu ich z lodówki. Istnieje ryzyko odmrożenia!
- Kiedy masz mokre ręce, nie dotykaj wewnętrznych ścianek, metalowych części zamrażarki ani przechowywanych w niej potraw. Istnieje ryzyko odmrożenia!
- Nie umieszczaj puszek lub butelek zawierających napoje gazowane lub płyny do zamrażania w komorze zamrażarki. Puszki i butelki mogą pęknąć. Istnieje ryzyko obrażeń i szkód materialnych!
- Nie umieszczaj ani nie używaj łatwopalnych aerozoli, łatwopalnych materiałów, suchego

# Instrukcje dotyczące bezpieczeństwa i środowiska

lodu, substancji chemicznych lub podobnych wrażliwych na ciepło materiałów w pobliżu lodówki. Istnieje ryzyko pożaru i wybuchu!

- Nie przechowuj w swoim urządzeniu materiałów wybuchowych zawierających materiały łatwopalne, takie jak puszki aerozolowe.
- Nie umieszczaj pojemników wypełnionych płynem na produkcie. Rozpryskiwanie wody na część elektryczną może spowodować porażenie prądem lub ryzyko pożaru.
- Ten produkt nie jest przeznaczony do przechowywania leków, osocza krwi, preparatów laboratoryjnych lub podobnych substancji medycznych i produktów podlegających dyrektywie w sprawie produktów medycznych.
- Używanie produktu niezgodnie z jego przeznaczeniem może spowodować uszkodzenie lub zepsucie przechowywanych w nim produktów.
- Jeśli Twoja lodówka jest wyposażona w niebieskie światło, nie patrz na to światło za pomocą narzędzi optycznych. Nie patrz się bezpośrednio w lampę UV LED. Światło ultrafioletowe może powodować zmęczenie oczu.
- Nie przeciążaj produktu. Przedmioty w lodówce mogą spaść po otwarciu drzwi, powodując obrażenia lub uszkodzenia. Podobne problemy mogą pojawić się, jeśli jakikolwiek przedmiot zostanie umieszczony na produkcie.
- Aby uniknąć obrażeń, upewnij się, że wyczyściłeś cały lód i wodę, które mogły spaść lub rozpryskiwać się na podłodze.
- Zmierz położenie półek / uchwytów na butelki w drzwiach lodówki tylko wtedy, gdy są puste. Istnieje ryzyko obrażeń!
- Nie kładź na produkcie przedmiotów, które mogą spaść / przewrócić się. Przedmioty takie mogą spaść, gdy drzwi są otwarte, powodując obrażenia i / lub szkody materialne.
- Nie uderzaj ani nie wywieraj nadmiernej siły na szklane powierzchnie. Rozbite szkło może spowodować obrażenia i / lub szkody materialne.
- Układ chłodzenia twojego produktu zawiera czynnik chłodniczy R600a: Rodzaj czynnika

chłodniczego zastosowanego w produkcji jest wskazany na etykiecie typu. Ten czynnik chłodniczy jest łatwopalny. Dlatego należy uważać, aby nie uszkodzić układu chłodzenia lub przewodów rurowych podczas korzystania z produktu. Jeśli przewody rurowe są uszkodzone:

- Nie dotykaj produktu ani kabla zasilającego,
- Trzymaj się z dala od potencjalnych źródeł ognia, które mogą spowodować zapalenie się produktu.
- Przewietrz miejsce, w którym znajduje się produkt. Nie używaj wentylatorów.
- Zadzwoń do autoryzowanego przedstawiciela serwisu.

- Jeśli produkt jest uszkodzony i zobaczysz wyciek czynnika chłodniczego, trzymaj się od niego z dala. Czynnik chłodniczy może powodować odmrożenia w przypadku kontaktu ze skórą.

## Do produktów z dozownikiem wody / maszyną do lodu

- Używaj tylko wody pitnej. Nie napełniaj zbiornika wody płynami, takimi jak sok owocowy, mleko, napoje gazowane lub napoje alkoholowe, które nie nadają się do użycia w dozowniku wody.
- Istnieje ryzyko dla zdrowia i bezpieczeństwa!
- Nie pozwalaj dzieciom bawić się dystrybutorem wody lub automatem do lodu (Icematic), aby uniknąć wypadków lub obrażeń.
- Nie wkładaj palców ani innych przedmiotów do otworu dozownika wody, kanału wody lub pojemnika na maszynę do lodu. Istnieje ryzyko obrażeń lub szkód materialnych!



## 1.7- Bezpieczeństwo podczas konserwacji i czyszczenia

- Nie ciągnij za uchwyt drzwi, jeśli chcesz przenieść produkt w celu wyczyszczenia. Uchwyt może pęknąć i spowodować obrażenia,

# Instrukcje dotyczące bezpieczeństwa i środowiska

jeśli wywierzesz na niego nadmierną siłę.

- Nie należy rozpylać ani wylewać wody na produkt ani do środka w celu czyszczenia. Istnieje ryzyko pożaru i porażenia prądem!
- Do czyszczenia produktu nie używaj ostrych ani szorstkich narzędzi. Nie używaj domowych środków czyszczących, detergentów, gazu, benzyny, rozcieńczalników, alkoholu, lakierów itp.
- Używaj tylko środków czyszczących i konserwujących wewnątrz produktu, które nie są szkodliwe dla żywności.
- Nigdy nie używaj pary lub środków wspomagających parę do czyszczenia lub rozmrażania produktu. Para ma kontakt z częściami pod napięciem w lodówce, powodując zwarcie lub porażenie prądem!
- Upewnij się, że woda nie przedostaje się do obwodów elektronicznych ani elementów oświetleniowych produktu.
- Za pomocą czystej i suchej szmatki wytrzyj ciała obce lub kurz z kołków wtyczki. Nie używaj mokrej lub wilgotnej szmatki do czyszczenia wtyczki. Istnieje ryzyko pożaru i porażenia prądem!

## 1.8- HomeWhiz

- Podczas obsługi produktu za pośrednictwem aplikacji HomeWhiz należy przestrzegać ostrzeżeń dotyczących bezpieczeństwa, nawet gdy jesteś z dala od produktu. Musisz także przestrzegać ostrzeżeń zawartych w aplikacji.

## 1.9- Oświetlenie

- Skontaktuj się z autoryzowanym serwisem, gdy konieczna jest wymiana diody LED/żarówki używanej do oświetlenia.



## 2 Lodówka

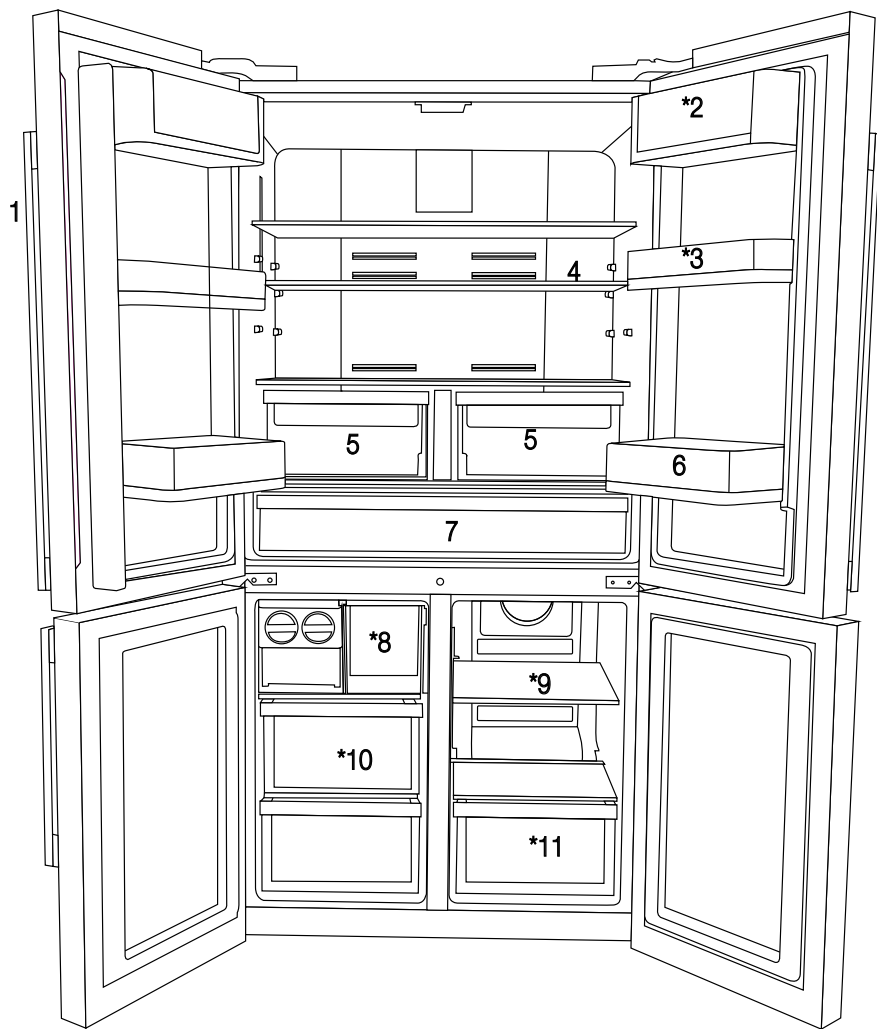

- 1- Panel sterowania i wskaźników
  - 2- Miejsce na masło i sery
  - 3- Ruchoma półka w drzwiach 70 mm
  - 4- Szklana półka w komorze chłodniczej
  - 5- Pojemnik na świeże warzywa w komorze chłodniczej
  - 6- Półka w drzwiach (galon)
  - 7- Komora schładzania
  - \*8- Szuflada z pudełkiem na kostki lodu
  - \*9- Półka szklana do komory wielostrefowej / chłodziarka
  - \*10- Szuflady w komorze zamrażalnika
  - \*11- Szuflada w komorze wielostrefowej
  - \*12- Zbiornik wodny
- \* OPCJONALNE**



\*Opcjonalne: Rysunki w tej instrukcji obsługi są schematyczne i mogą nie pasować dokładnie do konkretnego produktu. Jeśli posiadany produkt nie zawiera odpowiednich części, informacje dotyczą innych modeli.

## 3 Instalacja

### 3.1. Odpowiednie miejsce instalacji

Skontaktuj się z autoryzowanym serwisem w sprawie instalacji produktu. Aby przygotować produkt do instalacji, zapoznaj się z informacjami w instrukcji obsługi i upewnij się, że zasilanie elektryczne i wodne są zgodne z wymaganiami. Jeśli nie, wezwij elektryka i hydraulika, aby dostosowali zasilanie do wymagań.



**OSTRZEŻENIE:** Producent nie bierze odpowiedzialności za jakiegokolwiek uszkodzenia spowodowane przez prace wykonane przez nieuprawnione osoby.



**OSTRZEŻENIE:** Podczas instalacji kabel zasilania produktu musi być odłączony. Niespełnienie tego warunku może doprowadzić do śmierci lub poważnych obrażeń!



**OSTRZEŻENIE:** : Jeśli otwór drzwiowy jest za wąski i produkt się nie mieści, zdejmij drzwi i obróć produkt na bok, a jeśli i to nie pomoże, skontaktuj się z autoryzowanym serwisem.

- Produkt należy umieścić na płaskiej powierzchni, aby uniknąć wibracji.
- Produkt należy umieścić w odległości przynajmniej 30 cm od grzejnika, kuchenki i podobnych źródeł ciepła i przynajmniej 5 cm od piekarników elektrycznych.
- Produktu nie należy narażać na działanie bezpośredniego światła słonecznego ani trzymać w wilgotnym otoczeniu.
- Produkt wymaga odpowiedniej cyrkulacji powietrza, aby mógł działać skutecznie. Jeśli produkt zostanie umieszczony we wnęce, pamiętaj o pozostawieniu co najmniej 5 cm odstępu między produktem a sufitem, ścianą tylną i ścianami bocznymi.

Jeśli produkt zostanie umieszczony we wnęce, pamiętaj o pozostawieniu co najmniej 5 cm odstępu między produktem a sufitem, ścianą tylną i ścianami bocznymi. Sprawdź, czy element zabezpieczający tylną ścianę znajduje się na swoim miejscu (jeśli został dostarczany z produktem). Jeśli element nie jest dostępny lub został zgubiony, lub upadł, ustaw produkt w taki sposób, aby pozostawić przynajmniej 5 cm odstępu między przestrzenią za produktem

a ścianami. Odstęp z tyłu jest ważny dla efektywnego działania produktu.

- Produktu nie wolno instalować w miejscach o temperaturze poniżej  $-5^{\circ}\text{C}$ .

### 3.2. Podkładanie plastikowych klinów

Za pomocą plastikowych klinów należy ustawić odpowiedni odstęp między produktem i ścianą na cyrkulację powietrza.

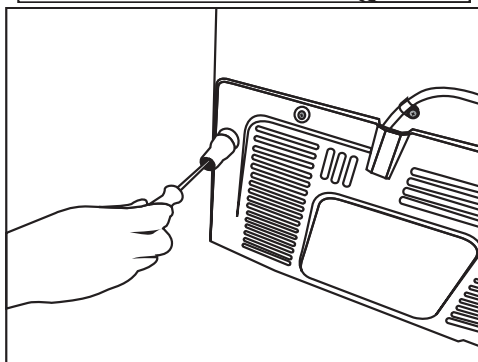
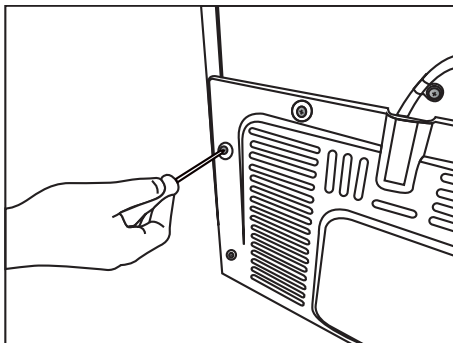

1. Aby zamocować kliny, odkręć wkręty z produktu i użyj wkrętów dostarczanych wraz z klinami.
2. Zamocuj 2 plastikowe kliny w osłonie wentylacyjnej pokazanej jako j na rysunku.

### 3.3. \*Regulacja nóżek

Jeśli produkt nie znajduje się w równowadze, dostosuj przednie regulowane nóżki, obracając je w prawo lub w lewo.

## Instalacja

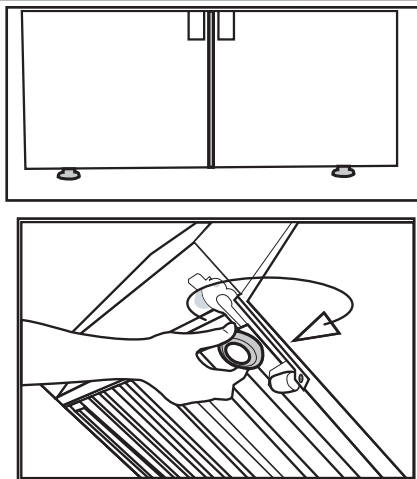

- Górna grupa zawiasów jest zamocowana 3 śrubami.
- Pokrywa zawiasu jest zaczepiana po zainstalowaniu gniazd.
- Następnie pokrywa zawiasu jest mocowana dwiema śrubami.

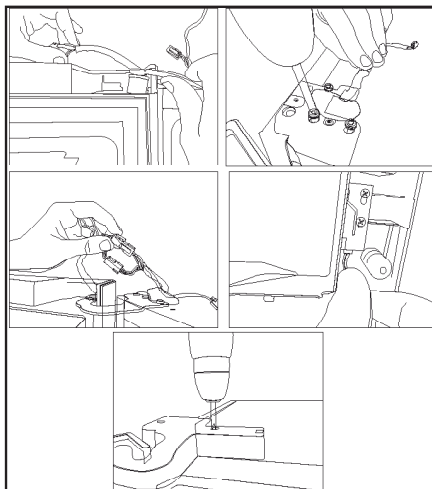

W celu regulacji drzwiczek w pionie  
Poluzuj dolną nakrętkę mocującą  
Przykręć nakrętkę regulacyjną (w prawo/lewo), w zależności od położenia drzwiczek  
Dokręć nakrętkę mocującą do końca  
W celu regulacji drzwiczek w poziomie  
Poluzuj górną nakrętkę mocującą  
Przykręć nakrętkę regulacyjną (w prawo/lewo) z boku, w zależności od położenia drzwiczek  
Dokręć górną nakrętkę mocującą do końca

\* Jeżeli Twój produkt nie jest wyposażony w przegródkę na wino lub też nie jest wyposażony w szklane drzwi, nie jest on również wyposażony w regulowane stojaki; w produkcie zastosowano nieruchome stojaki.

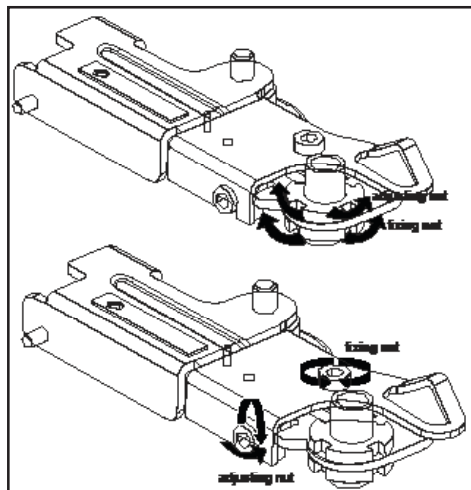

### 3.4. Podłączenie zasilania



**OSTRZEŻENIE:** Do połączeń elektrycznych nie należy używać przedłużaczy ani listew zasilających.



**OSTRZEŻENIE:** Uszkodzony kabel zasilania musi zostać wymieniony przez autoryzowany serwis.



W razie umieszczenia dwóch chłodziarek obok siebie należy zostawić między nimi przynajmniej 4 cm.

- Nasza firma nie ponosi żadnej odpowiedzialności za jakiegokolwiek szkody wynikłe z używania bez połączenia uziemienia i zasilania odpowiadających przepisom krajowym.
- Po instalacji wtyk zasilania powinien być łatwo dostępny.
- Między gniazdem ściennym i lodówką nie może występować rozgałęziacz z lub bez przedłużacza.

## 4 Przygotowanie

### 4.1. Co robić, aby zaoszczędzić energię



Podłączenie produktu do elektronicznych układów oszczędzania energii jest szkodliwe, ponieważ może uszkodzić produkt.

- W przypadku urządzenia wolnostojącego; „Urządzenie chłodnicze nie jest przeznaczone do stosowania jako urządzenie wbudowane”.
  - Nie zostawiaj drzwiczek lodówki otwartych na dłużej.
  - Nie wkładaj do lodówki gorących potraw ani napojów.
  - Nie przeciążaj lodówki nadmierną zawartością. Wydajność chłodzenia spadnie, gdy utrudniona jest cyrkulacja powietrza w lodówce.
  - Nie ustawiaj lodówki w miejscach narażonych na bezpośrednie działanie promieni słonecznych. Lodówkę należy zainstalować co najmniej 30 cm od źródeł ciepła, takich jak płyty grzewcze, piekarniki, grzejniki i piecyki, oraz co najmniej 5 cm od kucharek elektrycznych.
  - Przechowuj żywność w lodówce w zamkniętych pojemnikach.
  - Aby przechowywać jak najwięcej żywności w komorze zamrażalnika lodówki, należy wyjąć górną szufladę i ustawić na górze szklanej półki. Pobór energii podany dla lodówki został ustalony po wyjęciu kostkarki oraz górnych szuflad, aby umożliwić maksymalne załadowanie. Podczas wkładania zaleca się korzystanie z dolnych szuflad w zamrażalniku oraz komory wielostrefowej.
  - Ponieważ gorące i wilgotne powietrze nie będzie miało bezpośredniego dostępu do Twojego produktu kiedy drzwi będą zamknięte, produkt dokona samodzielnej optymalizacji w warunkach wystarczających do ochrony Twojej żywności. W takich okolicznościach, funkcje i komponenty, takie jak kompresor, wentylator, podgrzewacz, rozmrażanie, oświetlenie, wyświetlacz itp. będą działały w taki sposób, aby zużywać minimalną potrzebną ilość energii.
- Przepływ powietrza nie powinien być blokowany przez ustawianie żywności przed wentylatorami zamrażalnika i komory wielostrefowej. Żywność należy wkładać tak, aby zostawić co najmniej 5 cm miejsca z przodu kratki ochronnej wentylatora.
  - Rozmrażanie mrożonej żywności w komorze chłodzenia oszczędza energię i zachowuje jakość żywności.

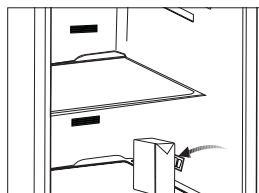
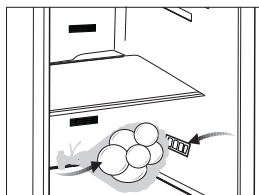

## 4 Przygotowanie



Temperatura w pomieszczeniu, w którym znajduje się lodówka, powinna wynosić co najmniej 10°C /50°F. Ze względu na wydajność lodówki nie zaleca się użytkowania jej w niższych temperaturach.



Należy dokładnie czyścić wnętrze lodówki.



W przypadku instalacji dwóch chłodziarek obok siebie należy zachować co najmniej 4 cm odstępu między nimi.

### 4.2. Pierwsze użycie

Przed użyciem lodówki należy się upewnić, że zostały wykonane niezbędne przygotowania podane w rozdziałach „Instrukcje dotyczące bezpieczeństwa i środowiska” oraz „Instalacja”.

- Działający produkt bez żywności wewnątrz należy pozostawić na 6 godzin i nie otwierać drzwi, o ile nie jest to bezwzględnie konieczne.



Będzie słychać dźwięk włączenia sprężarki. Dźwięki wydobywające się, gdy sprężarka nie jest aktywna, to normalne zjawisko spowodowane przez sprężone płyny i gazy w układzie chłodzenia.



Normalnym zjawiskiem jest nagrzewanie się przednich krawędzi lodówki. Te obszary nagrzewają się celowo, aby zapobiec kondensacji.



W niektórych modelach, panel instrumentów wyłącza się automatycznie w 5 minut po zamknięciu drzwi. Panel włączy się ponownie po otwarciu drzwi i naciśnięciu dowolnego przycisku.

### 4.3 Pierwsze użycie

Zanim zaczniesz używać urządzenia, upewnij się, że wszystkie przygotowania przeprowadzono zgodnie z instrukcjami zawartymi w rozdziałach „Ważne instrukcje dotyczące bezpieczeństwa i ochrony środowiska” i „Instalacja”.

- Oczyszczyć wnętrze lodówki zgodnie z zaleceniami podanymi w rozdziale „Konserwacja i czyszczenie”. Przed uruchomieniem lodówki upewnij się, że wnętrze jest suche.
- Podłączyć lodówkę do gniazdka z uziemieniem. Oświetlenie wnętrza jest włączone, kiedy drzwi lodówki są otwarte.
- Uruchom pustą lodówkę na 6 godzin i nie otwieraj drzwi, o ile nie jest to konieczne.



Po uruchomieniu sprężarki słyszalny będzie jej szum. Płyny i gazy zawarte w systemie chłodzenia także mogą powodować szumy, nawet jeśli nie działa sprężarka i jest to zupełnie normalne.



Przednie krawędzie lodówki mogą się nagrzewać. Jest to całkiem normalne. Te obszary powinny się nagrzewać, co zapobiega skraplaniu się pary.

## 5 Korzystanie z produktu

### 5.1. Panel wskaźników

Panele wskaźników mogą się różnić w zależności od modelu produktu.

Funkcje dźwiękowe i optyczne panelu wskaźników pomagają korzystać z lodówki.

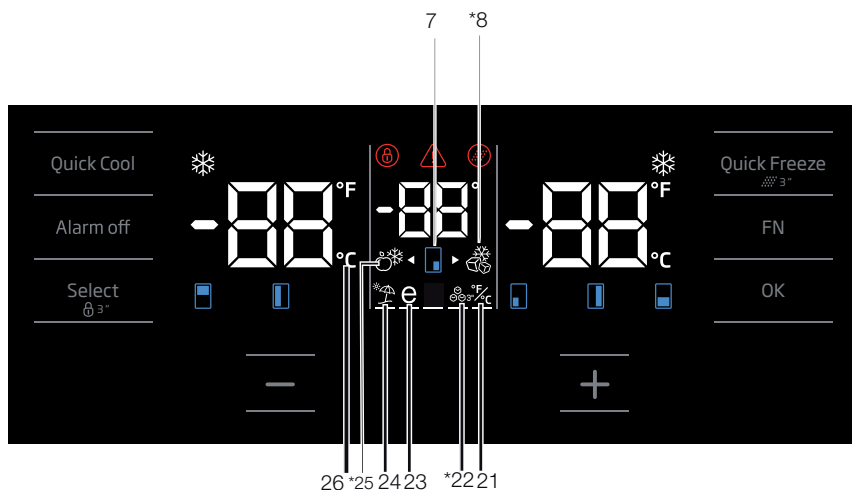
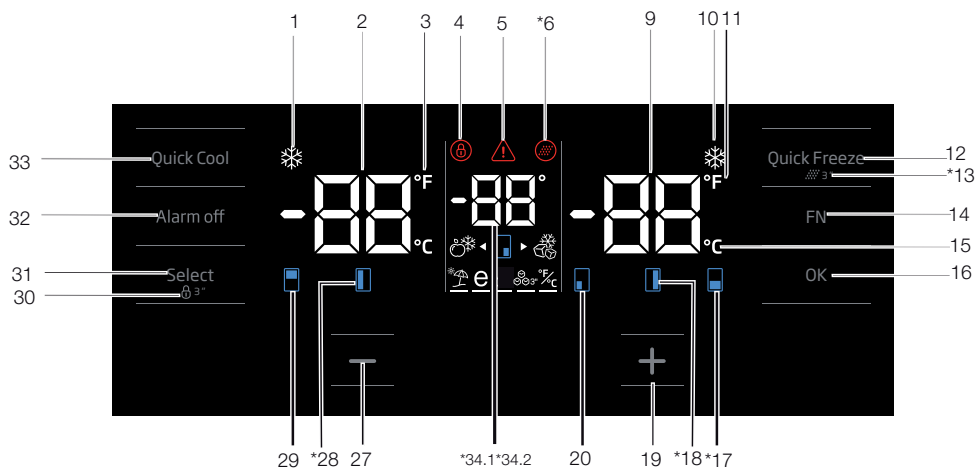

**\*Opcjonalne:** Rysunki w tej instrukcji obsługi są tylko szkicowe i mogą nie odpowiadać dokładnie posiadanemu produktowi. Jeśli posiadany produkt nie zawiera odpowiednich części, informacje dotyczące innych modeli.

## Korzystanie z produktu

### 1. Wskaźnik funkcji szybkiego chłodzenia

Włącza się, kiedy aktywna jest funkcja szybkiego chłodzenia.

### 2. Wskaźnik temperatury w komorze chłodzenia

W tym miejscu wyświetlana jest temperatura komory chłodzenia; można ją ustawić jako 8,7,6,5,4,3,2,1.

### 3. Wskaźnik skali Fahrenheita

Jest to wskaźnik skali Fahrenheita. Kiedy wskazanie skali Fahrenheita jest aktywne, wartości zadane temperatury wyświetlają się w skali Fahrenheita oraz zapala się właściwa ikona.

### 4. Blokada klawiszy

Naciśnij przycisk blokady klawiszy jednocześnie na 3 sekundy. Symbol blokady klawiszy zaświeci się i włączy się tryb blokady klawiszy. Przy załączonej blokadzie klawiszy przyciski nie działają. Naciśnij przycisk blokady klawiszy jednocześnie na 3 sekundy. Symbol blokady klawiszy zgaśnie i blokada wyłączy się.

Naciśnij przycisk blokady klawiszy, jeśli chcesz uniemożliwić zmianę ustawień temperatury w lodówce.

### 5. Awaria zasilania / wysoka temperatura / ostrzeżenie o błędzie

Ten wskaźnik zapala się w razie awarii zasilania, zbyt wysokiej temperatury lub ostrzeżeń o błędach. W przypadku dłuższych przerw w zasilaniu najwyższa wartość temperatury w komorze zamrażalnika będzie migać na wyświetlaczu cyfrowym. Po sprawdzeniu produktów w komorze zamrażalnika naciśnij przycisk wyłączenia alarmu, aby skasować to ostrzeżenie.

Jeśli zauważysz, że wskaźnik ten się świeci, zapoznaj się z rozdziałem „Zalecane rozwiązania problemów” tej instrukcji.

### 6. Ikona zerowania filtra

Ta ikona zapala się, kiedy konieczne jest zerowanie filtra.

### 7. Ikona zmiany temperatury w kabinie

Wskazuje kabinę, której temperaturę należy zmienić. Jeżeli ikona zmiany temperatury w kabinie

zacznie migać, oznacza to, że właściwa kabina została wybrana.

### 8. Ikona zamrażalnika Joker

Najedź na ikonę zamrażalnika Joker za pomocą przycisku FN; ikona zacznie migać. Po naciśnięciu klawisza OK ikona zamrażalnika kabiny Joker zaświeci się i będzie działać jako zamrażarka.

### 9. Wskaźnik temperatury w komorze zamrażalnika

Pokazuje się tu temperatura komory chłodzenia; można ją ustawić jako -16,-18,-19,-20,-21,-22,-24.

### 10. Wskaźnik funkcji szybkiego zamrażania

Włącza się, kiedy aktywna jest funkcja szybkiego chłodzenia.

### 11. Wskaźnik skali Fahrenheita

Jest to wskaźnik skali Fahrenheita. Kiedy wskazanie skali Fahrenheita jest aktywne, wartości zadane temperatury wyświetlają się w skali Fahrenheita oraz zapala się właściwa ikona.

### 12. Przycisk funkcji szybkiego zamrażania

Aby włączyć lub wyłączyć funkcję szybkiego zamrażania, naciśnij ten przycisk. Po aktywacji tej funkcji komora zamrażalnika zostanie schłodzona do temperatury niższej niż nastawiona wartość.



Korzystaj z funkcji szybkiego zamrażania, aby szybko zamrozić żywność umieszczoną w komorze zamrażalnika. Jeśli zamrażana ma być znaczna ilość świeżej żywności, zaleca się uruchomienie tej funkcji przed włożeniem żywności do zamrażalnika.



Jeśli nie wyłączysz szybkiego zamrażania, funkcja wyłączy się automatycznie po 24 godzinach lub gdy temperatura w komorze zamrażalnika osiągnie żądaną wartość.



Funkcja nie zostanie automatycznie włączona w momencie przywrócenia zasilania po jego awarii.

### 13. Zerowanie filtra

Filtr jest zerowany, jeżeli przycisk szybkiego zamrażania zostanie naciśnięty i przytrzymany przez 3 sekundy. Ikona zerowania filtra zgaśnie.

## Corzystanie z produktu

### 14. Przycisk FN

Tym klawiszem można przełączać funkcje do wybrania. Po naciśnięciu tego klawisza zacznie migać ikona, której funkcja jest wymagana do aktywacji lub dezaktywacji oraz wskaźnik tej ikony. Przycisk FN zostaje dezaktywowany, jeżeli nie zostanie naciśnięty przez 20 sekund. Należy nacisnąć ten przycisk, aby zmienić ponownie funkcje.

### 15. Wskaźnik skali Celsjusza

To jest wskaźnik skali Celsjusza. Kiedy wskazanie skali Celsjusza jest aktywne, wartości zadane temperatury wyświetlają się w skali Celsjusza oraz zapala się właściwa ikona.

### 16. Przycisk OK

Po przejściu do funkcji przy użyciu przycisku FN, kiedy funkcja zostanie anulowana przyciskiem OK, właściwa ikona i wskaźnik będą migać. Kiedy funkcja jest aktywna, wskaźnik świeci. Wskaźnik dalej miga, aby zasygnalizować, że ikona jest włączona.

### 17. Ikona zmiany temperatury w kabinie

Wskazuje kabinę, której temperaturę należy zmienić. Jeżeli ikona zmiany temperatury w kabinie zacznie migać, oznacza to, że właściwa kabina została wybrana.

### 18. Ikona zmiany temperatury w kabinie

Wskazuje kabinę, której temperaturę należy zmienić. Jeżeli ikona zmiany temperatury w kabinie zacznie migać, oznacza to, że właściwa kabina została wybrana.

### 19. Przycisk zwiększania ustawień

Wybierz odpowiednią kabinę przyciskiem wyboru; ikona oznaczająca daną kabinę zacznie migać. Jeżeli naciśniesz przycisk zwiększania ustawień w trakcie tego procesu, wartość zadana zwiększy się. Jeżeli będziesz naciskał go w pętli, wartość zadana wróci do początku.

### 20. Ikona zmiany temperatury w kabinie

Wskazuje kabinę, której temperaturę należy zmienić. Jeżeli ikona zmiany temperatury w kabinie zacznie migać, oznacza to, że właściwa kabina została wybrana.

### 21. Ustawienie wskaźnika skali Celsjusza i Fahrenheita

Najedź na ten przycisk za pomocą przycisku FN, a następnie wybierz skalę Fahrenheita i Celsjusza przyciskiem OK. Po wybraniu właściwego typu temperatury wskaźnik skali Fahrenheita i Celsjusza włączy się.

### 22. Ikona włączonej maszyny do lodu

Naciśnij przycisk FN (aż dojdzie do ikony lodu i dolnej linii), aby włączyć maszynę do lodu. Ikona włączonej maszyny do lodu i wskaźnik funkcji maszyny do lodu zaczynają migać po ich podświetleniu, dzięki czemu można dowiedzieć się, czy maszyna do lodu zostanie włączona, czy wyłączona. Po naciśnięciu przycisku OK ikona maszyny do lodu będzie świecić światłem ciągłym, a wskaźnik będzie nadal migać podczas tego procesu. Jeśli nie naciśniesz żadnego przycisku w ciągu 20 sekund, ikona i wskaźnik pozostaną włączone. Oznacza to, że maszyna do lodu jest włączona. Aby ponownie wyłączyć maszynę do lodu, podświetl ikonę i wskaźnik; zarówno ikona włączenia maszyny do lodu, jak i wskaźnik zaczną migać. Jeśli nie naciśniesz żadnego przycisku w ciągu 20 sekund, ikona i wskaźnik zaświecą się, a maszyna do lodu zostanie ponownie wyłączona.



Wskazuje na to, czy kostkarka jest włączona czy wyłączona.



Wpływ wody ze zbiornika zostanie zatrzymany, gdy ta funkcja nie zostanie wybrana. Lód wytworzony wcześniej może być jednak pobierany z kostkarki.

### 23. Ikona funkcji Eco fuzzy

Naciśnij przycisk FN (aż dojdzie do ikony litery e i dolnego wiersza), aby aktywować eco fuzzy. Po najechaniu na ikonę eco fuzzy i wskaźnik funkcji eco fuzzy zaczną one migać. Można więc zauważyć, czy funkcja eco fuzzy zostanie aktywowana czy dezaktywowana. Po naciśnięciu przycisku OK ikona funkcji eco fuzzy będzie świecić ciągle, a wskaźnik będzie nadal migał w czasie tego procesu. Jeżeli nie naciśniesz żadnego przycisku po 20 sekundach, ikona i wskaźnik będą nadal świecić. Funkcja eco fuzzy zostaje aktywowana. Aby anulować funkcję eco fuzzy,



## Corzystanie z produktu

najedź ponownie na ikonę i wskaźnik, a następnie naciśnij przycisk OK. Ikona funkcji eco fuzzy oraz wskaźnik zaczną migać. Jeżeli nie naciśniesz żadnego przycisku przez 20 sekund, ikona i wskaźnik zgasną, a funkcja eco fuzzy zostanie anulowana.

### 24. Ikona trybu wakacyjnego

Naciśnij przycisk FN (aż dojdzie do ikony parasolki i dolnego wiersza), aby aktywować tryb wakacyjny. Po najechnaniu na ikonę trybu wakacyjnego i wskaźnik trybu wakacyjnego zaczną one migać. Można więc zauważyć, czy tryb wakacyjny zostanie aktywowany czy dezaktywowany. Po naciśnięciu przycisku OK ikona trybu wakacyjnego będzie świecić ciągle, co oznacza aktywowanie trybu wakacyjnego. Wskaźnik nadal miga w trakcie tego procesu. Naciśnij przycisk OK, aby anulować tryb wakacyjny. Ikona trybu wakacyjnego oraz wskaźnik zaczną migać, a tryb wakacyjny zostanie anulowany.

### 25. Ikona zamrażalnika Joker

Po wybraniu ikony zamrażalnika joker przyciskiem FN i naciśnięciu klawisza OK kabina joker zmieni się w kabinę chłodzenia i będzie działać jako chłodziarka.

### 26. Wskaźnik skali Celsjusza

To jest wskaźnik skali Celsjusza. Kiedy wskazanie skali Celsjusza jest aktywne, wartości zadane temperatury wyświetlają się w skali Celsjusza oraz zapala się właściwa ikona.

### 27. Funkcja zmniejszania ustawień

Wybierz odpowiednią kabinę przyciskiem wyboru; ikona oznaczająca daną kabinę zaczną migać. Jeżeli naciśniesz przycisk zmniejszania ustawień w trakcie tego procesu, wartość zadana zmniejszy się. Jeżeli będziesz naciskał go w pętli, wartość zadana wróci do początku.

### 28. Ikona zmiany temperatury w kabinie

Wskazuje kabinę, której temperaturę należy zmienić. Jeżeli ikona zmiany temperatury w kabinie zaczną migać, oznacza to, że właściwa kabina została wybrana.

### 29. Ikona zmiany temperatury w kabinie

Wskazuje kabinę, której temperaturę należy zmienić. Jeżeli ikona zmiany temperatury w kabinie zaczną migać, oznacza to, że właściwa kabina została wybrana.

### 30. Blokada klawiszy

Naciśnij przycisk blokady klawiszy jednocześnie na 3 sekundy. Symbol blokady klawiszy zaświeci się i włączy się tryb blokady klawiszy. Przy załączonej blokadzie klawiszy przyciski nie działają. Naciśnij przycisk blokady klawiszy jednocześnie na 3 sekundy. Symbol blokady klawiszy zgaśnie i blokada wyłączy się.

Naciśnij przycisk **blokady klawiszy**, jeśli chcesz uniemożliwić zmianę ustawień temperatury w lodówce.

### 31. Przycisk wyboru

Użyj tego przycisku do wybrania kabiny, której temperatura ma być zmieniona. Naciśnięcie tego przycisku powoduje przełączanie między kabinami. Wybraną kabinę można rozróżnić na podstawie ikon kabiny (7, 17, 18, 20, 28, 29). Bez względu na to, która ikona kabiny miga, kabina, której wartość zadana temperatury ma być zmieniona, jest wybrana. Wartość zadaną można zmienić przez naciśnięcie przycisku zmniejszenia wartości zadanej kabiny (27) oraz przycisku zwiększenia wartości zadanej kabiny (19). Jeżeli nie naciśniesz przycisku wyboru przez 20 sekund, ikona kabiny zgaśnie. Należy nacisnąć ten przycisk, aby wybrać ponownie kabinę.

### 32. Ostrzeżenie o wyłączeniu alarmu

W przypadku alarmu o awarii zasilania/wysokiej temperaturze po sprawdzeniu produktów w komorze zamrażalnika naciśnij przycisk wyłączania alarmu, aby skasować to ostrzeżenie.

### 33. Przycisk funkcji szybkiego chłodzenia

Przycisk ma dwie funkcje. Aby włączyć lub wyłączyć funkcję szybkiego chłodzenia, naciśnij go krótko. Wskaźnik „Quick Cool” zgaśnie i ustawienia powrócą do normalnych wartości.

## Korzystanie z produktu



Korzystaj z funkcji szybkiego chłodzenia, kiedy chcesz szybko schłodzić żywność umieszczoną w komorze chłodzenia. Jeśli schłodzona ma być znaczna ilość świeżej żywności, zaleca się uruchomienie tej funkcji przed włożeniem żywności do chłodziarki.



Jeśli nie wyłączysz szybkiego chłodzenia, funkcja wyłączy się automatycznie po 1 godzinach lub gdy temperatura w komorze chłodziarki osiągnie żądaną wartość.



Jeśli będziesz naciskać przycisk szybkiego chłodzenia kilkakrotnie co chwilę, uruchomi się elektroniczne zabezpieczenie i sprężarka nie zostanie bezzwłocznie uruchomiona.



Funkcja nie zostanie automatycznie włączona w momencie przywrócenia zasilania po jego awarii.

### 34. 1 Wskaźniki temperatury Joker

Wyświetlają się wartości zadane temperatury kabiny Joker.

### 34. 2 Wskaźnik temperatury w komorze chłodziarki do wina

Wyświetlają się wartości zadane temperatury kabiny do wina.

## Korzystanie z produktu

### 5.2. Zamrażanie świeżej żywności

- Aby zachować jakość żywności, żywność umieszczona w komorze zamrażarki musi zostać jak najszybciej zamrożona, w tym celu należy użyć funkcji szybkiego zamrażania.
- Mrożenie żywności, gdy jest świeża, wydłuża czas przechowywania w komorze zamrażarki.
- Żywność należy pakować w szczelne opakowania i dokładnie zamykać.
- Przed umieszczeniem żywności w zamrażarce należy się upewnić, że jest ona zapakowana. Zamiast tradycyjnego papieru pakowego należy użyć pojemników do zamrażania, cynfolii i papieru wodoszczelnego, toreb plastikowych lub podobnych materiałów opakowaniowych.
- Każde opakowanie żywności przed zamrożeniem należy oznaczyć datą. Umożliwi to określenie świeżości każdego opakowania przy każdym otwarciu zamrażarki. Wcześniej zamrożoną żywność należy umieszczać z przodu, aby zużyć je jako pierwsze.
- Zamrożoną żywność należy zużyć natychmiast po odmrożeniu i nie wolno jej ponownie zamrażać.
- Nie należy zamrażać dużych ilości żywności naraz.
- 24 godziny przez zamrożeniem świeżej żywności aktywuj "funkcję szybkiego zamrażania".
- Opakowania ze świeżą żywnością należy umieszczać w dolnych szufladach.
- Po umieszczeniu opakowań ze świeżą żywnością aktywuj ponownie "funkcję szybkiego zamrażania".
- Jeżeli szafka zamrażarki jest ustawiona na funkcję szybką, szafka jaker zostaje ustawiona automatycznie również na funkcję szybką.

Ustawianie komory zamrażania	Ustawianie komory chłodzenia	Opisy
-18°C	4°C	Jest to domyślne zalecane ustawienie.
-20,-22 lub-24°C	4°C	Te ustawienia są zalecane dla temperatur otoczenia powyżej 30°C.
Szybkie zamrażanie	4°C	Należy ich używać do szybkiego zamrażania żywności – produkt powróci do poprzednich ustawień po zakończeniu tego procesu.
-18°C lub mniej	2°C	Tych ustawień należy użyć, jeśli komora chłodzenia nie jest wystarczająco schłodzona ze względu na temperaturę otoczenia lub częste otwieranie drzwi.Lodówka/Instrukcja obsługi

### 5.3. Zalecenia dotyczące przechowywania mrożonej żywności

Temperatura komory musi być ustawiona przynajmniej na -18°C.

1. Żywność należy jak najszybciej umieszczać w zamrażarce, aby uniknąć rozmrożenia.
2. Przed zamrożeniem należy sprawdzić datę przydatności, aby się upewnić, że nie minęła.

## Korzystanie z produktu

3. Upewnij się, że opakowanie żywności nie jest uszkodzone.

### 5.4. Informacje o głębokim zamrażaniu

Zgodnie z normą IEC 62552 zamrażarka musi umożliwiać zamrożenie 4,5 kg żywności do temperatury  $-18^{\circ}\text{C}$  lub niższej w ciągu 24 godzin na każde 100 litrów pojemności komory zamrażarki. Żywność można przechowywać przez dłuższy czas tylko w temperaturze równej  $-18^{\circ}\text{C}$  lub niższej. Żywność może zachować świeżość przez całe miesiące (po głębokim zamrożeniu do temperatury przynajmniej  $-18^{\circ}\text{C}$ ).

Żywność do zamrożenia nie może się stykać z wcześniej zamrożoną żywnością, aby uniknąć częściowego rozmrożenia.

Warzywa należy zagotować i odcedzić wodę, aby wydłużyć czas zamrażania. Umieść żywność w hermetycznych opakowaniach po odfiltrowaniu i włóż do zamrażarki. Banany, pomidory, sałata, seler, gotowane jajka, ziemniaki i podobna żywność nie powinna być mrożona. Zamrażanie tej żywności po prostu pogarsza wartość odżywczą i jakość żywności oraz może powodować pucie, które jest szkodliwe dla zdrowia.

### 5.5. Rozmieszczanie żywności

Półki komory zamrażarki	Różne zamrożono produkty łącznie z mięsem, rybami, lodami, warzywami itd.
Półki komory chłodziarki	Żywność w garnkach, przykryte talerze i pudełka, jajka (w pudełku z pokrywką)
Półki w drzwiach komory chłodziarki	Małe i zapakowane porcje żywności lub napojów
Pojemnik na warzywa	Owoce i warzywa
Komora świeżej żywności	Delikatesy (porcje śniadaniowe, produkty mięsne do spożycia w krótkim terminie)

### 5.6. Alert otwarcia drzwi (opcjonalny)

System ostrzegania o otwartych drzwiach lodówki może się różnić w zależności od modelu.

Wersja 1;

Jeśli drzwi urządzenia pozostaną otwarte przez określony czas (między 60 sek. a 120 sek.), włączy się dźwiękowy sygnał ostrzegawczy; w zależności od modelu urządzenia może być również wyświetlany wizualny sygnał ostrzegawczy (błysk światła). Jeśli zamkniesz drzwi urządzenia lub naciśniesz przycisk na ekranie urządzenia, jeśli taki istnieje, dźwięk ostrzegawczy ustanie.

Wersja 2;

Jeśli drzwi urządzenia pozostają otwarte przez określony czas (od 60 sek. do 120 sek.), włączy się alarm otwarcia drzwi. Alarm otwarcia drzwi jest emitowany stopniowo. Najpierw zaczyna rozbrzmiewać ostrzeżenie dźwiękowe. Po 4 minutach, jeśli drzwi nadal nie są zamknięte, włącza się ostrzeżenie wizualne (błysk oświetlenia). Alarm otwarcia drzwi zostanie opóźniony o określony czas (między 60 sek. a 120 sek.), gdy zostanie naciśnięty dowolny klawisz na ekranie produktu, jeśli taki istnieje. Wtedy proces rozpocznie się od nowa. Gdy drzwi urządzenia zostaną zamknięte, alarm otwarcia drzwi zostanie anulowany.

### 5.7. Oświetlenie wnętrza

Do oświetlenia wnętrza są używane diody LED. W razie jakichkolwiek problemów z tym oświetleniem należy się skontaktować z autoryzowanym serwisem.

Lampa (lampy) wykorzystywane w tym urządzeniu nie są przeznaczone do oświetlania pomieszczeń. Lampa ta ma pomagać użytkownikowi wygodnie i bezpiecznie umieszczać pożywienie w lodówce/zamrażarce.

### 5.9 Pojemnik na świeże warzywa

Pojemnik na świeże warzywa w tej lodówce służy specjalnie do zachowania świeżości warzyw bez utraty ich wilgoci. W tym celu wymusza się ogólne krążenie zimnego powietrza wokół pojemnika na świeże warzywa. Zanim wyjmiesz pojemnik na świeże warzywa, najpierw wyjmij półki z drzwiczek na tym samym poziomie.

## Corystanie z produktu

### 5.10 Pojemnik na świeże warzywa z kontrolowaną wilgotnością

#### (FreShelf)

##### (Funkcja jest opcjonalna)

Parametry wilgotności owoców i warzyw znajdują się pod kontrolą dzięki pojemnikowi na świeże warzywa z kontrolowaną wilgotnością, dzięki czemu żywność na pewno będzie świeża przez dłuższy czas.

Zalecamy umieszczanie warzyw liściastych, takich jak sałata i szpinak, oraz warzyw wrażliwych na utratę wilgoci jak najbardziej poziomo podczas wkładania ich do pojemnika na świeże warzywa – nie w pozycji poziomej na ich korzeniach.

W przypadku wymiany warzyw należy uwzględnić ich ciężar. Ciężkie i twarde warzywa należy umieszczać na spodzie pojemnika na świeże warzywa, a lekkie i delikatne warzywa muszą znajdować się w górnej części.

Nigdy nie pozostawiać warzyw zapakowanych w plastikowe worki w pojemniku na świeże warzywa. Jeżeli zostaną w plastikowych workach, spowoduje to ich szybkie gnicie. Aby nie dopuścić do kontaktu warzyw z innymi warzywami ze względów

higienicznych, należy stosować papier perforowany lub podobny materiał zamiast plastikowych worków.

Nie umieszczać gruszek, moreli, brzoskwiń itd., a zwłaszcza owoców wytwarzających dużą ilość etylenu, w tym samym pojemniku na świeże warzywa co inne owoce i warzywa. Etylen wydzielany przez te owoce może spowodować szybsze gnicie innych owoców oraz gnicie w krótszym okresie.

### 5.11 Tacka na jajka

Na wybranych drzwiczkach lub półce można założyć uchwyt na jajka.

Nie wolno przechowywać uchwytu na jajka w komorze zamrażalnika.

### 5.12 Ruchoma sekcja środkowa

Ruchoma sekcja środkowa służy zapobieganiu ulatniania się zimnego powietrza z wnętrza chłodziarki na zewnątrz.

- 1- Przy zamykaniu drzwiczek komory chłodzenia uszczelka w drzwiczkach szczelnie przylega do powierzchni ruchomej sekcji środkowej.
- 2 - Inny powód wyposażenia chłodziarki w środkową sekcję ruchomą polega na powiększeniu objętości netto komory chłodzenia. Standardowe sekcje środkowe zajmują nieco miejsca niewykorzystywanego do chłodzenia.
- 3- Ruchomą sekcję środkową zamyka się przy otwieraniu lewych drzwiczek komory chłodzenia.
- 4- Nie można otwierać jej ręcznie. Przy zamykaniu drzwiczek porusza się pod prowadnicą części plastikowej korpusu.

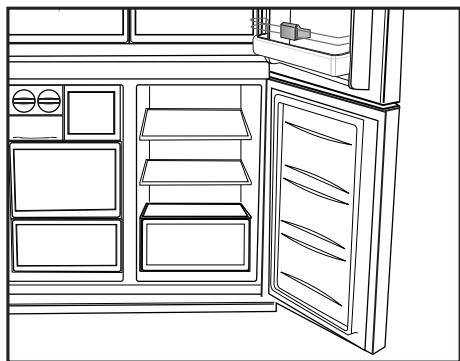

## Corystanie z produktu

### 5.13 Niebieskie światło/Harvest Fresh

\* Funkcja nie jest dostępna w niektórych modelach

#### **W przypadku niebieskiego światła,**

owoce i warzywa przechowywane w pojemnikach oświetlonych niebieskim światłem dalej wytwarzają fotosyntezę. Dzieje się tak dzięki efektowi długości fali niebieskiego światła, a tym samym zachowują one witaminy.

#### **W przypadku Harvest Fresh,**

owoce i warzywa przechowywane w pojemnikach oświetlonych technologią Harvest Fresh dłużej zachowują witaminy. Dzieje się tak dzięki cyklom niebieskiego, zielonego, czerwonego światła oraz ciemności, które symulują cykl dzienny.

Jeśli otworzysz drzwi lodówki podczas ciemnego cyklu technologii Harvest Fresh, lodówka automatycznie to wykryje i umożliwi niebiesko-zielone lub czerwone światło, aby podświetlić pojemnik na warzywa. Po zamknięciu drzwi lodówki cykl ciemności będzie kontynuowany, symulując noc w cyklu dziennym.

### 5.14 Filtr zapachów

Filtr zapachów w przewodzie powietrznym komory chłodzenia zapobiega zbieraniu się nieprzyjemnych zapachów w chłodziarce.

### 5.15 Zastosowanie wewnętrznego dozownika wody i dozownika wody przy drzwiach

(w niektórych modelach)

Po podłączeniu lodówki do źródła wody lub wymianie filtra wody należy przepłukać układ wody. Należy użyć solidnego zbiornika do rozprężenia oraz przytrzymać dźwignię dozownika wody przez 5 sekund, a następnie puścić na 5 sekund. Powtarzać, aż woda zacznie płynąć. Kiedy woda zacznie płynąć, należy kontynuować rozprężanie i zwolnić łopatkę dozownika (5 sekund wł., 5 sekund wył.) do rozdzielenia łącznie 4 galonów (15 l). Spowoduje to przepłukanie powietrza z filtra i układu dozowania wody oraz przygotowanie filtra wody do użytku. W niektórych gospodarstwach domowych może być wymagane dodatkowe płukanie. Po usunięciu powietrza z układu z dozownika może prysnąć woda. Należy odczekać 24 godziny, aby lodówka schłodziła się i ochłodziła wodę. Aby zapewnić świeże doprowadzanie, należy dozować odpowiednią ilość wody co tydzień.



Po 5 minutach ciągłego dozowania dozownik wstrzyma dozowanie wody, aby nie dopuścić do zalania. Aby kontynuować dozowanie, należy ponownie nacisnąć łopatkę dozownika.

### Dozownik wody przy drzwiach(w niektórych modelach)

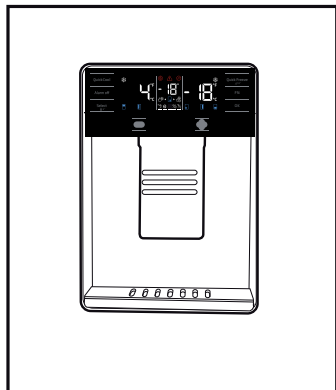

### 5.16 Dozowanie wody

Przytrzymać zbiornik pod wypływem dozownika, naciskając podkładkę dozownika. Puścić podkładkę dozownika, aby zatrzymać dozowanie.



Pierwsze kilka szklanek wody z dozownika może być ciepłe i jest to normalne zjawisko.



Jeżeli dozownik wody nie jest używany przez dłuższy czas, należy wylać pierwsze kilka szklanek wody, aby uzyskać świeżą wodę.

Przy pierwszym użyciu trzeba będzie poczekać około 24 godzin, zanim woda się ochłodzi. Zabierz szklankę chwilę po pociągnięciu za spust.

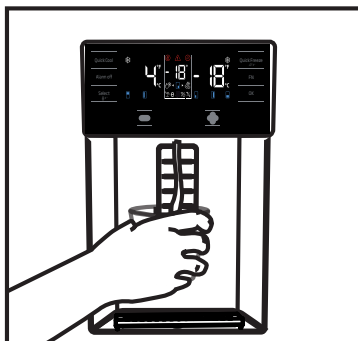

### Wbudowany dozownik wody(w niektórych modelach)

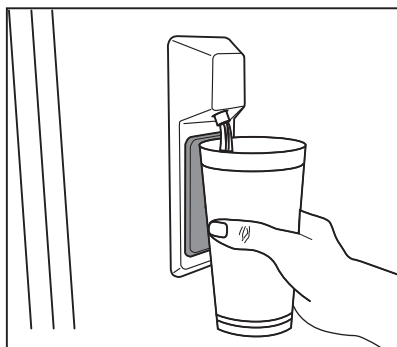

### 5.17 Używanie dozownika wody



Przed użyciem chłodziarki po raz pierwszy i po wymianie filtra wody z dozownika mogą ściekać krople wody. Aby nie dopuścić do kapania lub ściekania wody z dozownika, należy usunąć powietrze z systemu poprzez dozowanie 5–6 galonów (około 20 litrów) wody przez dozownika przed pierwszym użyciem oraz zawsze po wymianie filtra wody. Spowoduje to usunięcie powietrza nagromadzonego w układzie oraz zapobiegnie przeciekaniu dozownika. Jeżeli występują zakłócenia w przepływie wody, konieczne jest sprawdzenie pozycji złącza oraz prostości przewodu wody z tyłu urządzenia.



Jeżeli z dozownika wycieknie zaledwie kilka kropli po dozowaniu niewielkiej ilości wody, jest to zjawisko normalne.

ch)



## Korzystanie z produktu

### 5.18 Kostkarka do lodu Icematic

(w niektórych modelach)

Aby uzyskać lód z kostkarki Icematic, napełnij zbiornik wody znajdujący się w komorze zamrażalnika, tak aby osiągnąć poziom maksymalny.

Kostki lodu w szufladzie na lód mogą do siebie przylgnąć i utworzyć bryłę w związku z gorącym i wilgotnym powietrzem w około 15 dni. Jest to normalne zjawisko. Jeśli nie możesz rozbić bryły, opróżnij pojemnik na lód i ponownie przygotuj lód.



Wodę znajdującą się w zbiorniku należy wymieniać co 2–3 tygodnie, aby nie stała za długo.



**Dziwne dźwięki, które rozlegają się z lodówki w 120-minutowych odstępach czasu, to dźwięki wytwarzania lodu i wysypywania. Jest to normalne zjawisko.**



Jeśli nie chcesz wytwarzać lodu, naciśnij przycisk „Ice Off” [Bez lodu], aby zatrzymać Icematic i oszczędzić energię, a także przedłużyć okres użytkowania lodówki.



Po pobraniu wody z dozownika może wycieć kilka kropli wody. To normalne zjawisko.

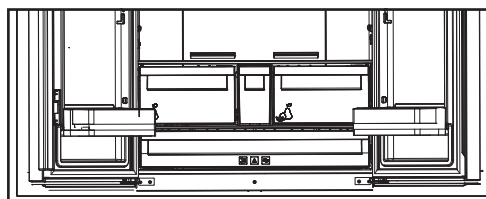

### 5.19 Kostkarka do lodu Icematic i pojemnik na lód

(w niektórych modelach)

**Obsługa kostkarki do lodu Icematic**

Napełnij Icematic wodą i włóż do obudowy. Lód będzie gotowy za ok. dwie godziny. Nie wyjmuj Icematic z obudowy, aby wyjąć lód.

Obróć pokrętko o 90o zgodnie z kierunkiem ruchu wskazówek zegara.

Kostki lodu w komórkach wypadną do pojemnika na lód pod nimi.

Teraz możesz wyjąć pojemnik na lód i podać kostki lodu.

Jeśli chcesz, możesz trzymać kostki lodu w tym pojemniku.

**Pojemnik na lód**

Pojemnik na lód służy wyłącznie do gromadzenia kostek lodu. Nie wlewaj do niego wody. W przeciwnym razie ulegnie uszkodzeniu.

## 6. Konserwacja i czyszczenie

Regularne czyszczenie produktu przedłuży jego okres eksploatacji.



**OSTRZEŻENIE:** Przed czyszczeniem lodówki należy wyłączyć zasilanie.

Do czyszczenia nie wolno używać ostrych ani ściernych narzędzi, mydła, domowych środków czyszczących, detergentów, benzyny, nafty, pokostu ani podobnych substancji.

W przypadku produktów, które nie mają funkcji No Frost, na tylnej ścianie wewnątrz komory chłodzenia mogą pojawiać się krople wody i szron. Nie należy ich usuwać; nie stosować tłuszczu ani podobnych środków.

Należy używać wyłącznie wilgotnej ściereczki z mikrofibry w celu wyczyszczenia zewnętrznej części produktu. Gąbki lub inne materiały do czyszczenia mogą powodować zdrapania na powierzchni.

Należy rozpuścić w wodzie pełną łyżeczkę do herbaty węglanu. Następnie należy zanurzyć w wodzie szmatkę i wycisnąć ją. Urządzenie należy przetrzeć tą szmatką i dokładnie wysuszyć.

Wodę należy trzymać z dala od pokrywy lampy i innych części elektrycznych.

Drzwi należy czyścić mokrą szmatką. Oby odłączyć półki drzwi i obudowy, należy wyjąć całą ich zawartość. Unieś półki drzwi, aby je odłączyć.

Oczyść i wysusz półki, a następnie zamocuj je z powrotem na miejscu, wsuwając je od góry.

Do powierzchni zewnętrznej i części chromowanych produktu nie wolno używać wody chlorowej ani produktów do czyszczenia. Chlor spowoduje rdzewienie powierzchni metalowych.

### 6.1. Unikanie nieprzyjemnych zapachów

Wyprodukowany produkt jest wolny od wszelkich materiałów zapachowych. Jednak przechowywanie żywności w nieodpowiednich komorach i niepoprawne czyszczenie powierzchni wewnętrznych może wywoływać nieprzyjemne zapachy.

Aby tego uniknąć, należy czyścić wnętrze wodą z węglanem co 15 dni.

Żywność należy przechowywać w zamkniętych opakowaniach. Drobnoustroje mogą się rozprzestrzeniać z niezamkniętych opakowań i powodować nieprzyjemne zapachy.

W lodówce nie należy przechowywać przeterminowanej ani zepsutej żywności.

Nie korzystaj z ostrych i ścierających narzędzi lub mydła, domowych środków czyszczących, detergentów, benzyny, benzenu, wosku, itp., gdyż może to spowodować odklejenie się znaczków i części plastikowych oraz może doprowadzić do deformacji. Do czyszczenia używaj ciepłej wody i miękkiej ściereczki, następnie wytrzyj do sucha.

### 6.2. Ochrona powierzchni plastikowych

Olej rozlany na powierzchnie plastikowe może je uszkadzać i należy go natychmiast usunąć ciepłą wodą.

## 7 Rozwiązywanie problemów

Przed skontaktowaniem się z serwisem należy sprawdzić tę listę. Umożliwi to zaoszczędzenie czasu i pieniędzy. Ta lista zawiera często spotykane problemy niezwiązane z wadami jakości wykonania lub materiałów. Pewne wymienione tutaj funkcje mogą nie dotyczyć posiadanego produktu.

### **Lodówka nie działa.**

- Wtyk zasilania nie jest włożony do końca. >>> Dociśnij go do końca w gniazdku.
- Bezpiecznik podłączony do gniazda zasilającego produkt lub bezpiecznik główny jest przepalony. >>> Sprawdź bezpieczniki.

### **Kondensacja na bocznej ścianie komory chłodziarki (WIELOSTREFOWE, CHŁODZENIE, KONTROLA I STREFA ELASTYCZNA).**

- Drzwi są za często otwierane >>> Należy pamiętać, aby nie otwierać drzwi produktu za często.
- Środowisko jest za wilgotne. >>> Produktu nie należy instalować w wilgotnych środowiskach.
- Żywność zawierająca płyny jest przechowywana w nieszczelnych opakowaniach. >>> Żywność zawierająca płyny należy przechowywać w zamkniętych opakowaniach.
- Drzwi produktu pozostały otwarte. >>> Nie wolno pozostawiać otwartych drzwi produktu przez długi czas.
- Termostat jest ustawiony na za niską temperaturę. >>> Ustaw termostat na odpowiednią temperaturę.

### **Sprężarka nie działa.**

- W przypadku nagłej awarii zasilania lub wyciągnięcia kabla zasilającego z gniazda i podłączenia go z powrotem ciśnienie gazu w układzie chłodzenia produktu jest niezrównoważone, co wyzwała zabezpieczenie termiczne sprężarki. Produkt ponownie się uruchomi po około 6 minutach. Jeśli produkt nie uruchomi się po tym czasie, skontaktuj się z serwisem.
- Odmrażanie jest aktywne. >>> To jest normalne w przypadku produktu z całkowicie zautomatyzowanym odmrażaniem. Odmrażanie odbywa się okresowo.
- Produkt nie jest podłączony. >>> Upewnij się, że kabel zasilania jest podłączony.
- Nastawa temperatury jest niepoprawna. >>> Wybierz poprawną nastawę temperatury.
- Brak zasilania. >>> Po przywróceniu zasilania produkt będzie kontynuował normalną pracę.

### **Hałas pracy lodówki zwiększa się podczas używania.**

- Wydajność robocza produktu może się zmieniać w zależności od zmian temperatury otoczenia. To jest sytuacja normalna, a nie awaria.

### **Lodówka włącza się za często lub na zbyt długo.**

## Rozwiązywanie problemów

- Nowy produkt może być większy niż poprzedni. Większe produkty pracują dłużej.
- Temperatura w pomieszczeniu może być wysoka. >>> Produkt będzie normalnie działał przed dłuższy czas przy wyższej temperaturze w pomieszczeniu.
- Produkt mógł zostać niedawno podłączony lub do środka została włożona nowa porcja żywności. >>> Produkt będzie potrzebował więcej czasu na osiągnięcie ustawionej temperatury, jeśli został niedawno podłączony lub do środka została włożona nowa porcja żywności. To jest normalne.
- Do produktu włożono ostatnio dużą ilość gorącej żywności. >>> Do produktu nie wolno wkładać gorącej żywności.
- Drzwi były często otwierane lub były otwarte przez dłuższy czas. >>> Ciepłe powietrze przedostające się do środka spowoduje wydłużenie pracy produktu. Nie należy za często otwierać drzwi.
- Drzwi zamrażarki lub chłodziarki mogą być uchylone. >>> Sprawdź, czy drzwi są całkowicie zamknięte.
- Produkt może mieć ustawioną za niską temperaturę. >>> Ustaw wyższą temperaturę i poczekaj aż produkt ją osiągnie.
- Uszczelka drzwi chłodziarki lub zamrażarki może być zabrudzona, zużyta, uszkodzona lub niepoprawnie ułożona. >>> Oczyszczyć lub wymieść uszczelkę. Uszkodzona/podarta uszczelka drzwi spowoduje wydłużenie działania produktu w celu utrzymania bieżącej temperatury.

### **Temperatura zamrażarki jest bardzo niska, ale temperatura chłodziarki jest odpowiednia.**

- Temperatura komory zamrażarki jest ustawiona bardzo nisko. >>> Ustaw wyższą temperaturę komory zamrażarki i sprawdź ponownie.

### **Temperatura chłodziarki jest bardzo niska, ale temperatura zamrażarki jest odpowiednia.**

- Temperatura komory chłodziarki jest ustawiona bardzo nisko. >>> Ustaw wyższą temperaturę komory chłodziarki i sprawdź ponownie.

### **Żywność przechowywana w szufladach komory chłodziarki jest zamrznięta.**

- Temperatura komory chłodziarki jest ustawiona bardzo nisko. >>> Ustaw wyższą temperaturę komory zamrażarki i sprawdź ponownie.

### **Temperatura chłodziarki lub zamrażarki jest za wysoka.**

- Temperatura komory chłodziarki jest ustawiona bardzo wysoko. >>> Nastawa temperatury komory chłodziarki wpływa na temperaturę komory zamrażarki. Zmień temperaturę komory chłodziarki lub zamrażarki i poczekaj aż odpowiednia komora osiągnie ustawiony poziom temperatury.
- Drzwi były często otwierane lub były otwarte przez dłuższy czas. >>> Nie należy za często otwierać drzwi.
- Drzwi mogą być uchylone. >>> Całkowicie zamknij drzwi.
- Produkt mógł zostać niedawno podłączony lub do środka została włożona nowa porcja żywności. >>> To jest normalne. Produkt będzie potrzebował więcej czasu na osiągnięcie ustawionej temperatury, jeśli został niedawno podłączony lub do środka została włożona nowa porcja żywności.
- Do produktu włożono ostatnio dużą ilość gorącej żywności. >>> Do produktu nie wolno wkładać gorącej żywności.

### **Wstrząsy lub hałas.**

## Rozwiązywanie problemów

- Podłoże nie jest poziome lub wytrzymałe. >>> Jeśli produkt się kołysze podczas powolnego przemieszczania, wyreguluj nóżki w celu zrównoważenia produktu. Upewnij się też, że podłoże jest wystarczająco wytrzymałe i uniesie produkt.

- Wszelkie przedmioty umieszczone na produkcie mogą powodować hałas. >>> Zdejmij wszelkie przedmioty umieszczone na produkcie.

### **Produkt wytwarza dźwięki przepływającego płynu, rozpryskiwania itd.**

- Zasada działania produktu obejmuje przepływ płynu i gazu. >>> To jest sytuacja normalna, a nie awaria.

### **Z produktu słychać odgłos dmuchającego wiatru.**

- Produkt używa wentylatora w procesie chłodzenia. To jest sytuacja normalna, a nie awaria.

### **Na wewnętrznych ściankach produktu występuje kondensacja.**

- Gorąca lub zimna pogoda zwiększy zalodzenie i kondensację. To jest sytuacja normalna, a nie awaria.
- Drzwi były często otwierane lub były otwarte przez dłuższy czas. >>> Nie należy otwierać drzwi za często, a jeśli są otwarte należy je zamknąć.
- Drzwi mogą być uchylone. >>> Całkowicie zamknij drzwi.

### **Na powierzchni zewnętrznej lub między drzwiami produktu występuje kondensacja.**

- Pogoda może być wilgotna i to zjawisko jest normalne w takich warunkach. >>> Po zmniejszeniu wilgotności kondensacja zniknie.

### **Nieprzyjemny zapach we wnętrzu.**

- Produkt nie jest regularnie czyszczony. >>> Czyść wnętrze regularnie za pomocą gąbki, ciepłej wody i wody z węglanem.
- Niektóre pojemniki i opakowania mogą wywoływać nieprzyjemne zapachy. >>> Należy używać pojemników i opakowań z materiałów niewydzielających zapachów.
- Żywność została umieszczona w nieszczelnych opakowaniach. >>> Żywność należy przechowywać w zamkniętych opakowaniach. Drobnoustroje mogą się rozprzestrzeniać z niezamkniętych opakowań i powodować nieprzyjemne zapachy.
- Z produktu należy usunąć wszelką przeterminowaną i zepsutą żywność.

### **Drzwi się nie zamykają.**

- Opakowania żywności mogą blokować drzwi. >>> Przesuń przedmioty blokujące drzwi.
- Produkt nie stoi całkowicie pionowo na ziemi. >>> Wyreguluj nóżki, aby zrównoważyć produkt.
- Podłoże nie jest poziome lub wytrzymałe. >>> Upewnij się, że podłoże jest poziome i wystarczająco wytrzymałe oraz uniesie produkt.

### **Zaciął się pojemnik na warzywa.**

- Żywność może się stykać z górną częścią szuflady. >>> Zmień ułożenie żywności w szufladzie.

### **Jeśli powierzchnia produktu jest gorąca.**

- Podczas pracy produktu obszar między drzwiczkami, panele boczne i tylny ruszt mogą osiągać wysoką temperaturę. Jest to normalne zjawisko i nie oznacza konieczności dokonywania naprawy!



**OSTRZEŻENIE:** Jeśli problem nie zniknie po wykonaniu instrukcji podanych w tym rozdziale, skontaktuj się ze sprzedawcą lub autoryzowanym serwisem. Nie próbuj naprawiać produktu.

## Gwarancja jakości

Twój produkt marki BEKO posiada gwarancję jakości udzieloną przez Beko S.A z siedzibą w Warszawie ul. Puławska 366, 02-819 Warszawa (dalej Gwarant). Gwarancja jakości udzielana jest wyłącznie na produkty marki BEKO wprowadzane do obrotu na terytorium Rzeczypospolitej Polskiej przez Gwaranta. Termin gwarancji wynosi 24 miesiące od daty zakupu produktu. Oświadczenie gwarancyjne określające warunki gwarancji znajdziesz na stronie internetowej [www.beko.pl](http://www.beko.pl) w sekcji serwis.

Warunkiem wykonywania uprawnień z gwarancji jest przedstawienie dowodu zakupu produktu lub zarejestrowanie produktu na stronie [www.beko.pl](http://www.beko.pl) w sekcji serwis .

## Zarejestruj swój produkt.

Załącz konto oraz zarejestruj teraz swój produkt marki BEKO objęty gwarancją na naszej stronie internetowej [www.beko.pl](http://www.beko.pl) w sekcji serwis. Dzięki temu nie będziesz musiał się martwić w sytuacji gdy zgubisz dowód zakupu. Ponadto będziesz miał możliwość otrzymania oświadczenia gwarancyjnego w postaci „cyfrowej karty gwarancyjnej”.

## Obsługa klienta – infolinia 22 250 14 14

W celu zgłoszenia reklamacji lub uszereki produktu marki BEKO prosimy o kontakt telefoniczny z infolinią . Nasi konsultanci pomogą ci rozwiązać problem lub skierują do właściwego serwisu BEKO.

Infolinia czynna jest 7 dni w tygodniu od 8:00 do 20:00.

\* Koszt połączenia jak za połączenie lokalne (z telefonu stacjonarnego) lub według stawek operatora sieci komórkowej.



Podpis i pieczęć instalatora (z numerem uprawnień) w przypadku montażu urządzeń gazowych lub płyt i piekarników elektrycznych

Aby otrzymać więcej informacji dotyczących serwisu BEKO np. gdzie kupić części zamienne lub akcesoria należy odwiedzić stronę internetową [www.beko.pl](http://www.beko.pl) i wybrać zakładkę serwis.

## ZASTRZEŻENIE/OSTRZEŻENIE

Niektóre (proste) awarie mogą być naprawione przez użytkownika końcowego bez obawy przed niebezpieczeństwem lub wynikającym z tego niebezpiecznego użytkownika, pod warunkiem, że naprawy zostaną wykonane w określonych granicach i zgodnie z następującymi instrukcjami (patrz rozdział „Samodzielna naprawa”).

Dlatego, o ile nie określono inaczej w rozdziale "Samodzielna naprawa", naprawy powinny być zlecane do profesjonalnych warsztatów w celu uniknięcia problemów związanych z bezpieczeństwem. Zarejestrowany profesjonalny podmiot zajmujący się naprawami to profesjonalny warsztat, któremu producent przyznał dostęp do instrukcji i wykazu części zamiennych produktu zgodnie z metodami opisanymi w aktach ustawodawczych zgodnie z dyrektywą 2009/125/WE.

**Jednak tylko przedstawiciel serwisu (tj. autoryzowane profesjonalne warsztaty), z którym można skontaktować się pod numerem telefonu podanym w instrukcji obsługi/karcie gwarancyjnej lub za pośrednictwem autoryzowanego sprzedawcy, może świadczyć usługi na warunkach gwarancji. W związku z tym należy pamiętać, że naprawy wykonywane przez profesjonalne warsztaty (nieautoryzowane przez Beko) powodują utratę gwarancji.**

### Samodzielna naprawa

Użytkownik końcowy może samodzielnie naprawić następujące części zamienne: klamki, zawiasy drzwi, tace, kosze i uszczelki drzwi (zaktualizowana lista jest również dostępna na support.beko.com od 1 marca 2021).

Ponadto, aby zapewnić bezpieczeństwo produktu i zapobiec ryzyku poważnych obrażeń, samodzielną naprawę należy wykonać zgodnie ze wskazówkami zawartymi w instrukcji obsługi w rozdziale "Samodzielna naprawa" lub dostępnymi w support.beko.com Dla własnego bezpieczeństwa, przed samodzielną naprawą, odłącz urządzenie od zasilania.

Naprawy i próby naprawy dokonywane przez użytkowników końcowych w przypadku części niewymienionych na liście i/lub nieprzestrzeganie wskazówek zawartych w rozdziale „Samodzielna naprawa” lub dostępnych w support.beko.com, mogą stanowić zagrożenie, którego nie można przypisać do Beko, oraz spowodują utratę gwarancji.

W związku z tym zdecydowanie zaleca się, aby użytkownicy końcowi powstrzymali się od podejmowania prób wykonywania napraw spoza wymienionego wykazu części zamiennych, kontaktując się w takich przypadkach z autoryzowanymi warsztatami lub profesjonalnymi warsztatami. Samodzielne próby naprawy mogą stwarzać zagrożenie i uszkodzić urządzenie, a następnie spowodować pożar, powódź, porażenie prądem i poważne obrażenia ciała.

Na przykład, ale nie tylko, następujące naprawy muszą zostać zlecone w autoryzowanych warsztatach lub zarejestrowanych profesjonalnych warsztatach: sprężarka, obwód chłodzenia, płyta główna, płyta falownika, tablica wyświetlacza itp.

Producent/sprzedawca nie ponosi odpowiedzialności w przypadku gdy użytkownik nie stosuje się do zaleceń.

Dostępność części zamiennych do zakupionej lodówkę wynosi 10 lat. Przez ten czas dostępne będą oryginalne części zamienne do prawidłowej eksploatacji lodówkę.

Minimalny okres gwarancji na zakupioną lodówkę wynosi 24 miesiące. Ten produkt jest wyposażony w źródło światła o klasie energetycznej "G". Źródło światła w tym produkcie może być wymieniane wyłącznie przez profesjonalnych serwisantów.